



ЗАПЧАСТИ ДЛЯ ГРУЗОВЫХ АВТОМОБИЛЕЙ

QUALITY IS OUR MAIN PRIORITY



EXOVO

2009

PARTS BALTIC

г. Вильнюс (Литва)

МАРИС АВТО

официальный дистрибьютор
в РФ и СНГ

2022 г.

Открытие офиса в Италии



МОСКВА



120 СОТРУДНИКОВ



12 400 М²
СКЛАДСКАЯ ПЛОЩАДЬ

МИНСК



5 400 м²
СКЛАДСКАЯ ПЛОЩАДЬ

ПАРК АВТОМОБИЛЕЙ



25 ЕДИНИЦ

ПАРТНЕРСКАЯ СЕТЬ

ТОРГОВЫЕ ПАРТНЕРЫ



700+

ФИРМЕННЫЙ СТИЛЬ



КАЧЕСТВО — НАШ ГЛАВНЫЙ ПРИОРИТЕТ

QUALITY IS OUR MAIN PRIORITY





АССОРТИМЕНТ
EXOVO покрывает
в топ-категориях

до 90%

АССОРТИМЕНТ
EXOVO

3 600 SKU

+900



ТОП-КАТЕГОРИИ

	ШТ.	USD
ТОРМОЗНЫЕ ДИСКИ	42 000	2 730 000
ЭНЕРГОАККУМУЛЯТОРЫ	47 400	951 300
ТОРМОЗНЫЕ КОЛОДКИ	47 000	2 310 000
БАРАБАНЫ ТОРМОЗНЫЕ	23 800	1 953 000
ПНЕВМОРЕССОРЫ	27 150	975 000

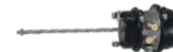



СИСТЕМА ОХЛАЖДЕНИЯ

Радиаторы
Интеркулеры
Масляные радиаторы
Радиаторы кондиционера
Водяные насосы
Вискомуфты



ФИЛЬТРЫ

Фильтры воздушные
Фильтры салона
Фильтры масляные
Фильтры топливные



ПОДВЕСКА

Рессоры и листы
Стремянки, подушки
Пневморессоры
Амортизаторы



БОЛТЫ, ГАЙКИ

Болты
Гайки
Шайбы
Шпильки
Кольца стопорные



ТОРМОЗНАЯ СИСТЕМА

Диски тормозные
Колодки тормоза дискового
Барабаны тормозные
Колодки тормоза барабанного
Накладки тормозные
Валы тормозные, РМК
Камеры тормозные
Энергоаккумуляторы
РМК суппортов
Рычаги тормозные
Щитки пылезащитные



ВЫХЛОПНАЯ СИСТЕМА

Глушители
Трубы
Гофры
Хомуты



НАТЯЖИТЕЛИ РОЛИКИ НАТЯЖИТЕЛЕЙ



СТУПИЦЫ



ЭЛЕМЕНТЫ КУЗОВА

Зеркала
Бамперы
Детали каркаса кабины
Крылья



ПНЕВМАТИКА

Клапаны
Краны
РМК
Трубки

АКСЕССУАРЫ

Цепи противоскольжения
Ящики инструментальные
Гайковерты Домкраты



ТРАНСМИССИЯ

Комплекты сцепления
Корзины
Диски сцепления
Выжимные подшипники



ЦИЛИНДРЫ, НАСОСЫ ПОДЪЕМА КАБИНЫ



ЭЛЕКТРИКА ДАТЧИКИ

Датчики ABS, EBS
Кабели электрические,
розетки, вилки

























































ПАРТНЕРСКАЯ СЕТЬ

КОНТРАКТНОЕ ПРОИЗВОДСТВО



ПРОИЗВОДСТВО

50+

ТОВАРНАЯ ГРУППА	КОНВЕЙЕР	AFTERMARKET
Детали кузова	 	 
Амортизаторы	  	  
Натяжители роликов, ролики	          	     
Радиаторы		
Вискомуфты	  	  
Водяные насосы		    
Сцепление	 	  
Датчики ABS	     	 
Фильтры		  

ТОРМОЗНЫЕ КОЛОДКИ

СЕРИЯ СТАНДАРТ

Ресурс: 100-150 тыс. км

СЕРИЯ HD

Повышенный ресурс:
150-200 тыс. км



ECE R90

E-MARK: E1, E11

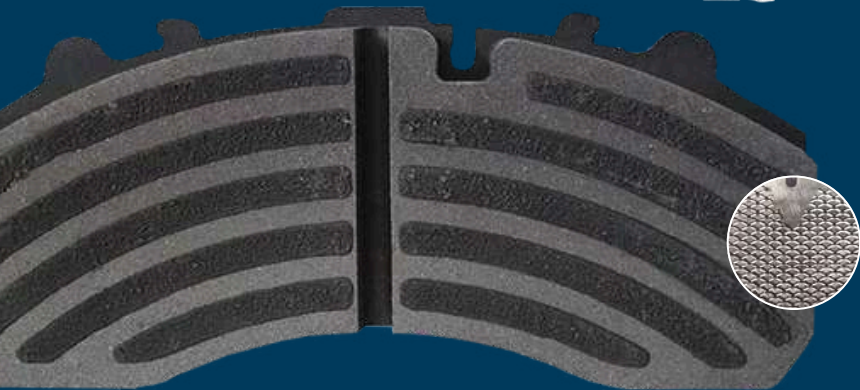

ТОРМОЗНЫЕ ДИСКИ

ВЫСОКОУГЛЕРОДИСТЫЕ

100% ЧУГУН G3000

РАЗМЕР,
КОНФИГУРАЦИЯ, ВЕС
СООТВЕТСТВУЮТ OE

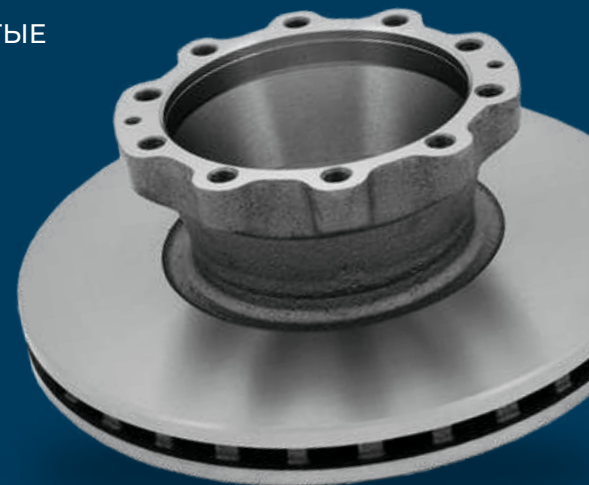

БАРАБАНЫ ТОРМОЗНЫЕ



72 SKU

- » Соответствие **OE**
- » Стандарт: **G3000**

КОМПЛЕКТ ТОРМОЗНЫХ БАРАБАННЫХ КОЛОДОК С НАКЛАДКАМИ



98 SKU

Комплекты
Колодки (башмаки)
Накладки тормоза
барабанного

SEMI-METALLIC
НАДЕЖНОЕ КРЕПЛЕНИЕ

РЕМКОМПЛЕКТЫ СУПОРТОВ 302 SKU



Твердость компонентов:
HRC 50-55



Используется чугун **GGG70**
и стали марок **C4140** и **C1040**

Антикоррозийное покрытие
— **ДАКРОМЕТ**



Никелированные
пальцы, толкатели
и втулки

Резиновые
элементы
— **100% СИЛИКОН**

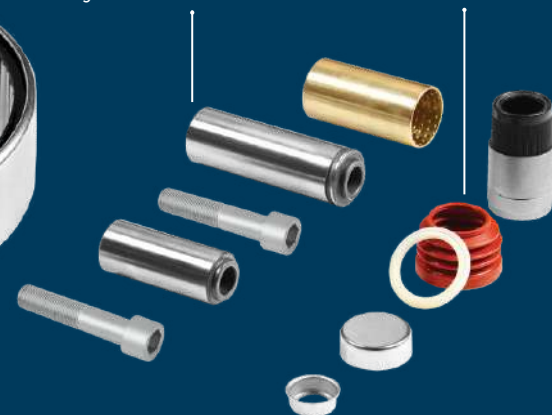

ФИЛЬТРЫ

МАСЛЯНЫЙ ФИЛЬТР



ФИЛЬТР КПП



ADBLUE



ФИЛЬТР ГУР



ФИЛЬТРЫ ДЛЯ ТОПЛИВА



ГРУБАЯ ОЧИСТКА



ТОНКАЯ ОЧИСТКА
1 мкм



ФИЛЬТРЫ ВОЗДУШНЫЕ



ФИЛЬТРЫ САЛОНА



ФИЛЬТР САПУНА



КОМПЛЕКТЫ СЦЕПЛЕНИЯ

ПЕРЕДАЧА КРУТЯЩЕГО МОМЕНТА
БЕЗ ПОТЕРЬ

КОРЗИНЫ
СТАЛЬ 51CRV4

ДИСКИ

Накладки LUK

Латунные заклепки
выдерживают до 880 °C

ВЫЖИМНЫЕ
ПОДШИПНИКИ

2 года
ГАРАНТИЯ

КОМПЕНСАЦИЯ ЗАТРАТ
НА РЕМОНТ ПРИ
ГАРАНТИЙНОМ СЛУЧАЕ



ПОСТАВКА СЦЕПЛЕНИЯ



РАДИАТОРЫ

СООТВЕТСТВИЕ РАЗМЕРАМ OE

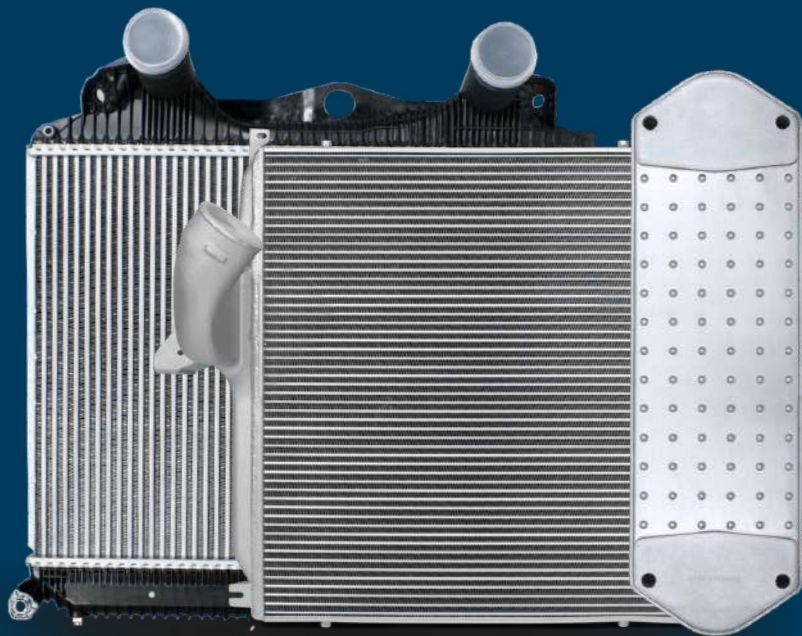

РАДИАТОР
ОХЛАЖДЕНИЯ
ДВИГАТЕЛЯ

ИНТЕРКУЛЕР

РАДИАТОР
КОНДИЦИОНЕРА
И ИСПАРИТЕЛЬ

МАСЛЯНЫЙ
РАДИАТОР

СОВМЕСТИМОСТЬ С
ОРИГИНАЛЬНЫМИ
ЭЛЕМЕНТАМИ СИСТЕМЫ

НОВЫЙ АССОРТИМЕНТ

**ЛИТЫЕ БАЧКИ
ПАЯНОЕ ПОЛОТНО**

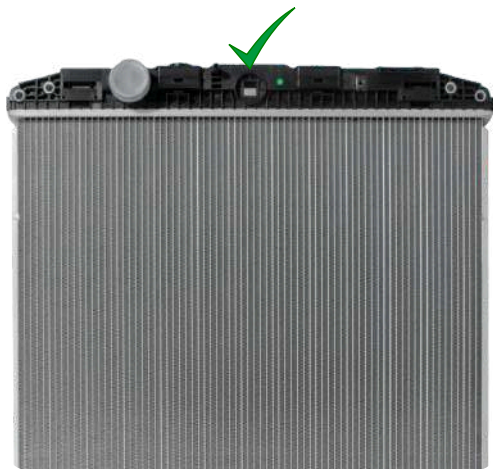

**НАДЕЖНОЕ СОЕДИНЕНИЕ
ДОНЬЯ+БАЧКИ**

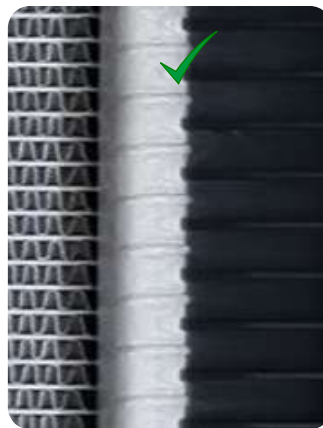

**БОЛЬШАЯ ПЛОЩАДЬ
ТЕПЛООБМЕНА**

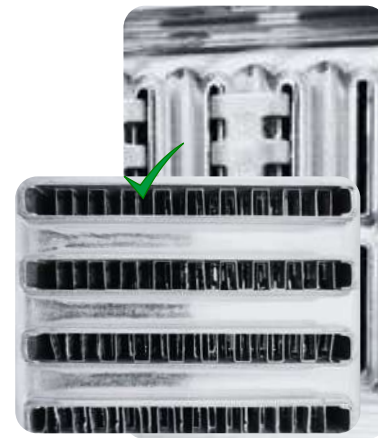

СИСТЕМА ОХЛАЖДЕНИЯ

ВИСКОМУФТЫ

СТРОГИЙ ТЕМПЕРАТУРНЫЙ РЕЖИМ

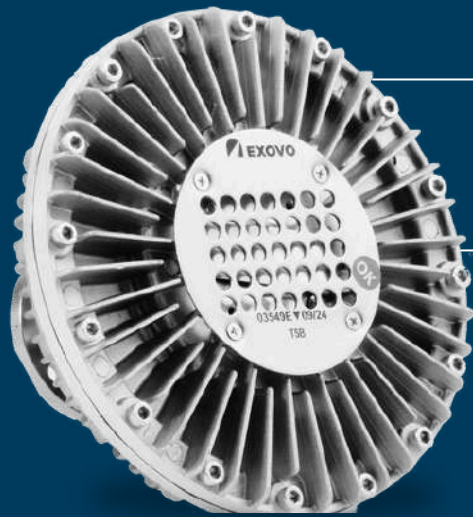

Уплотнитель 100% предотвращает утечку.

Силиконовая жидкость немецкого бренда Wacker.

Корпус способен выдержать внутреннее повышенное давление в момент пиковых нагрузок.

Прочный и **герметичный** корпус

Отбалансированная металлическая крыльчатка

Надежный вал на двух подшипниках NSK или SKF

Гидравлический самоподжимной сальник устойчив к повышенным нагрузкам

ВОДЯНЫЕ НАСОСЫ

НУЛЕВОЙ УРОВЕНЬ ДЕФЕКТОВ

КАЧЕСТВЕННАЯ СБОРКА

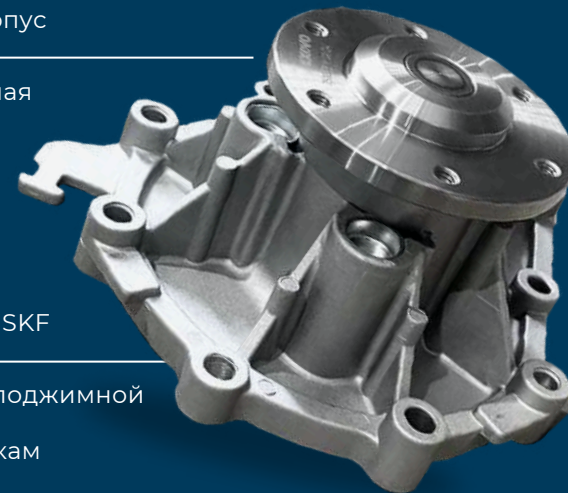

РЕССОРЫ

ВЫСОКАЯ ГРУЗОПОДЪЕМНОСТЬ
МЯГКИЙ ХОД

184 SKU

ОКРАШЕНО МЕТОДОМ
ЭЛЕКТРОФОРЕЗ

АНТИКОРРОЗИЙНОЕ
ПОКРЫТИЕ

СТАЛЬ

52CrMoV4, 55CrV3,
50CrV4, 51CrV4,
51CrMoV4

Стальные стремянки

Плоские пластины
полуэллиптической формы (листы)

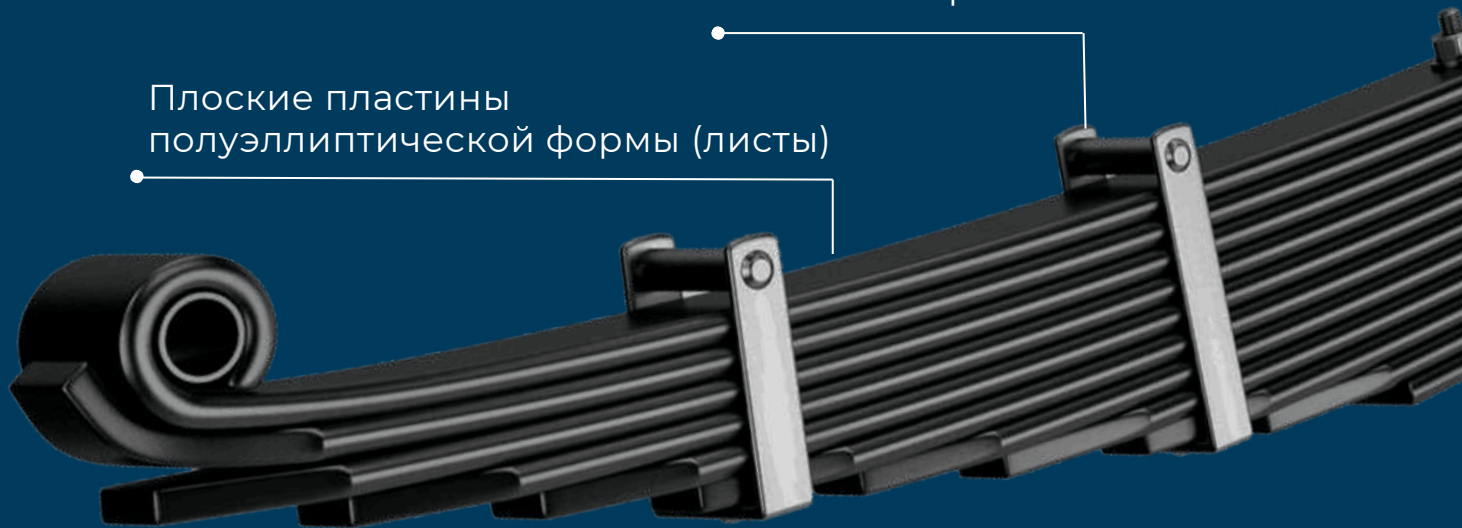



ЭФФЕКТИВНОЕ ДЕМПФИРОВАНИЕ

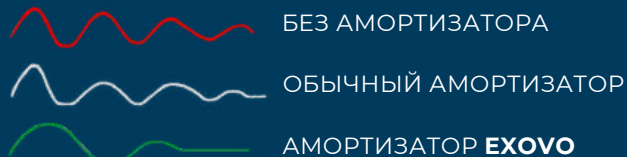

АМОРТИЗАТОРЫ

КАЧЕСТВО ОЕМ

Высокое **качество** материалов

Точные **размеры**

Герметичность

Термическая стойкость до +150 °С

Эластичность при морозах до -70 °С

Устойчивость к воздействию агрессивной среды, кислотам, маслам

КОНТРОЛЬ КАЧЕСТВА



60+

СОВРЕМЕННЫХ
ИСПЫТАТЕЛЬНЫХ
СТЕНДОВ И
ПРИБОРОВ



ВЫСОКОТОЧНОЕ
ИЗМЕРИТЕЛЬНОЕ
ОБОРУДОВАНИЕ



АВТОМАТИЧЕСКАЯ
ЛАБОРАТОРИЯ
ПО РЕСУРСНЫМ
ИСПЫТАНИЯМ



ТЕСТИРОВАНИЕ ПРОДУКЦИИ



ДЕТАЛИ КУЗОВА

450+ SKU

ТАЙВАНЬ

СТРАНА ПРОИЗВОДСТВА

ДЕТАЛИ ИЗ ПЛАСТИКА

МЕТАЛЛИЧЕСКИЕ ДЕТАЛИ

РЕЗИНА

РАЗМЕРЫ OE

МАТЕРИАЛЫ OE

УСТАНОВОЧНЫЕ КРЕПЛЕНИЯ OE



ВЫХЛОПНАЯ СИСТЕМА

Сталь с термостойкой обработкой противостоит внешним и внутренним причинам износа.



ВЫХЛОПНЫЕ ТРУБЫ



ХОМУТЫ

Хомуты DIN, $\varnothing 32$ мм – $\varnothing 130,5$ мм
Хомуты U, $\varnothing 25$ мм – $\varnothing 120$ мм M8
Хомуты Гибкие, $\varnothing 71$ мм – $\varnothing 128 / 132$ мм



ГОФРЫ

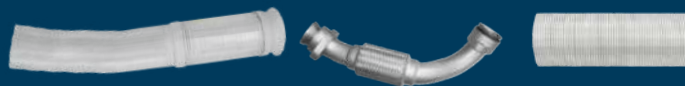

ЦИЛИНДРЫ И НАСОСЫ МЕХАНИЗМА ОПРОКИДЫВАНИЯ КАБИНЫ

Установочные размеры и
общие габариты соответствуют OE.

Расположение, тип штуцеров,
присоединительные размеры соответствуют OE.

Гарантированно корректная работа при t от -50 до $+200$.

УСТРОЙСТВО

Масляный плунжерный насос с ручным приводом





РОЛИКИ НАТЯЖИТЕЛЕЙ

Ролики для **клиновидных** или **поликлиновых** ремней

НАТЯЖИТЕЛИ РЕМНЕЙ

Натяжители роликов с винтовым или спиральным типом пружин, с различным набором демпфирующих элементов с разными характеристиками натяжения и срабатывания натяжителя





ДАТЧИКИ

Стабильная работа в любом диапазоне скорости и при экстремальных температурах.

Гарантированная совместимость с электронным блоком управления.

Датчики **защищены** от электромагнитных помех.

Датчики ABS



Датчики EBS



Соединительные кабели



Виды коннекторов в датчиках



СТУПИЦЫ



ЧУГУН

высокая прочность и пластичность

**Технические
характеристики
соответствуют OE**

СТУПИЦЫ БЕЗ ПОДШИПНИКОВ
В СБОРЕ С ПОДШИПНИКАМИ

надежность крепления колеса
комфорт
уровень шума

ЗАВИСЯТ ОТ СТУПИЦ

ИНСТРУМЕНТ СПЕЦИАЛЬНЫЙ

ДОМКРАТЫ
БУТЫЛОЧНЫЕ

ГРУЗОПОДЪЕМНОСТЬ: 20, 30, 50 Т

Минимальная и максимальная
высота подъема:

от 240 мм до 450 мм

ГАЙКОВЕРТЫ
МЕХАНИЧЕСКИЕ



СООТНОШЕНИЕ СКОРОСТЕЙ 1:64

КИТАЙСКАЯ ПРОГРАММА

КОМПОНЕНТЫ ТОРМОЗНОЙ СИСТЕМЫ

РЕССОРЫ

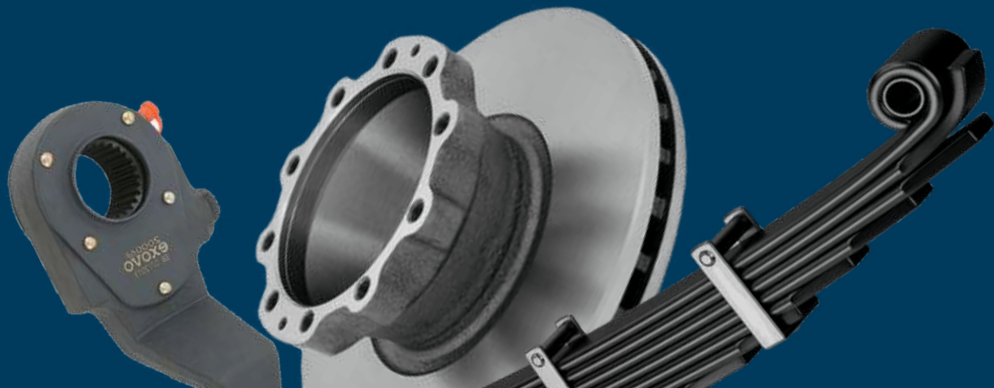

ПРЕИМУЩЕСТВА

1. КОНКУРЕНТНАЯ ЦЕНА
2. СПЕЦИАЛИЗИРОВАННОЕ ПРОИЗВОДСТВО
3. НЕТ КОНТРАФАКТА
4. ШИРОКИЙ АССОРТИМЕНТ
5. ГАРАНТИЯ И РАБОТА С РЕКЛАМАЦИЯМИ



ПРОГРАММЫ ЛОЯЛЬНОСТИ



ОФОРМЛЕНИЕ ТОЧЕК ПРОДАЖ



ОБУЧЕНИЕ

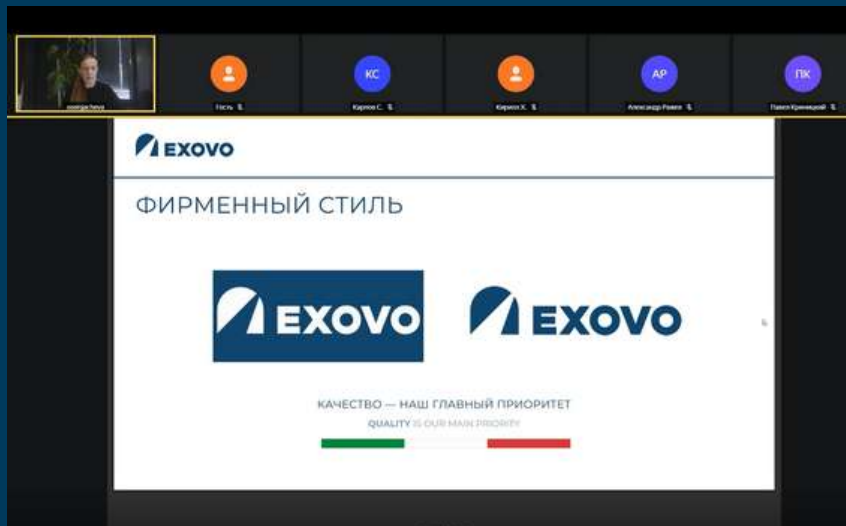

ИНФОРМАЦИОННЫЕ МАТЕРИАЛЫ



КОММУНИКАЦИЯ

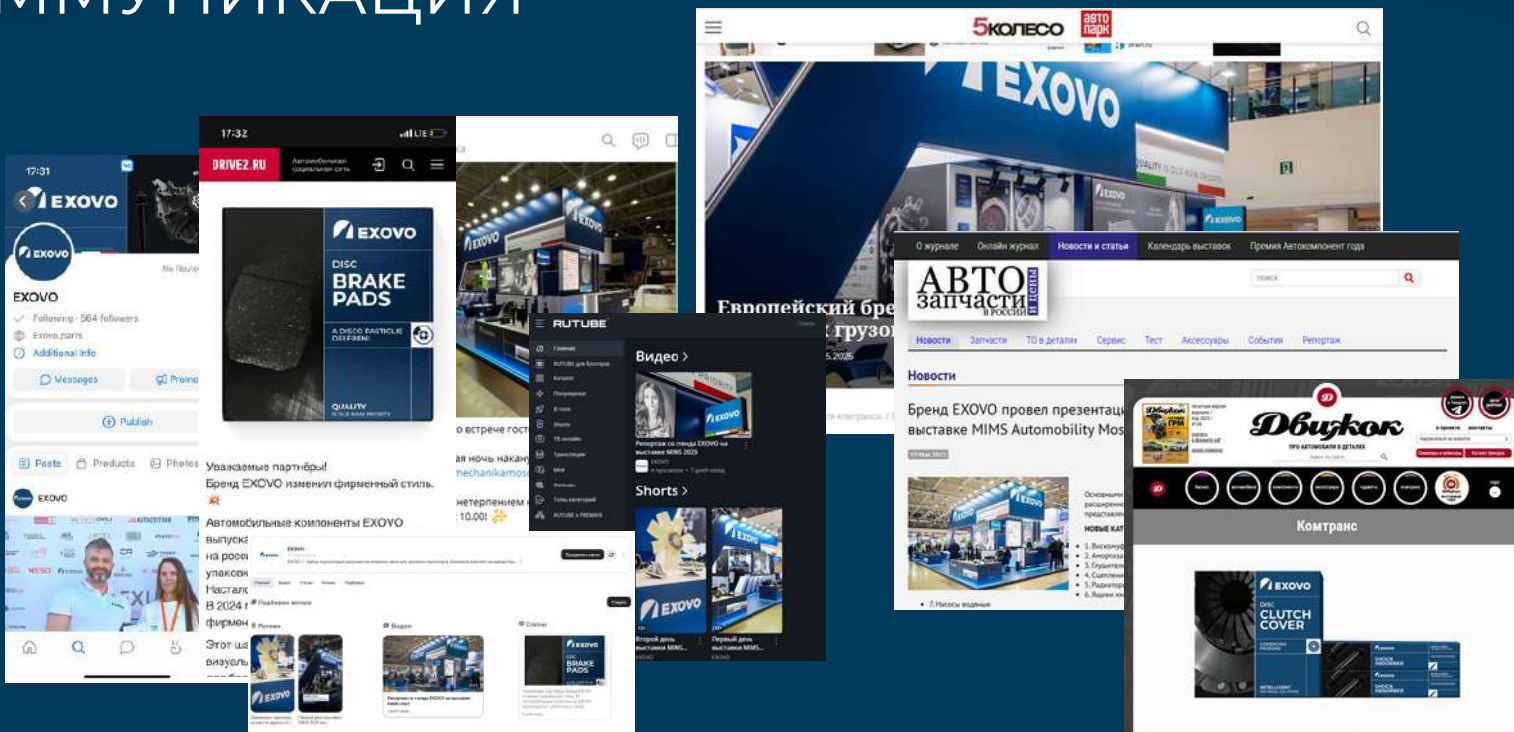





КАЧЕСТВО — НАШ ГЛАВНЫЙ ПРИОРИТЕТ



Россия, 142181, Московская обл., г. Климовск, Индустриальный Парк «Коледино», 10
info@exovo.parts | +7 499 347-1-347

exovo.parts